

商品番号	商品名	材質	仕上げ	サイズ		重量 (g)	備考
				H	W		
213-607	国土交通省ピクト持出型 FI-Y 15の300	SUS304・アクリル	ヘアライン	150	300	400	印刷含む

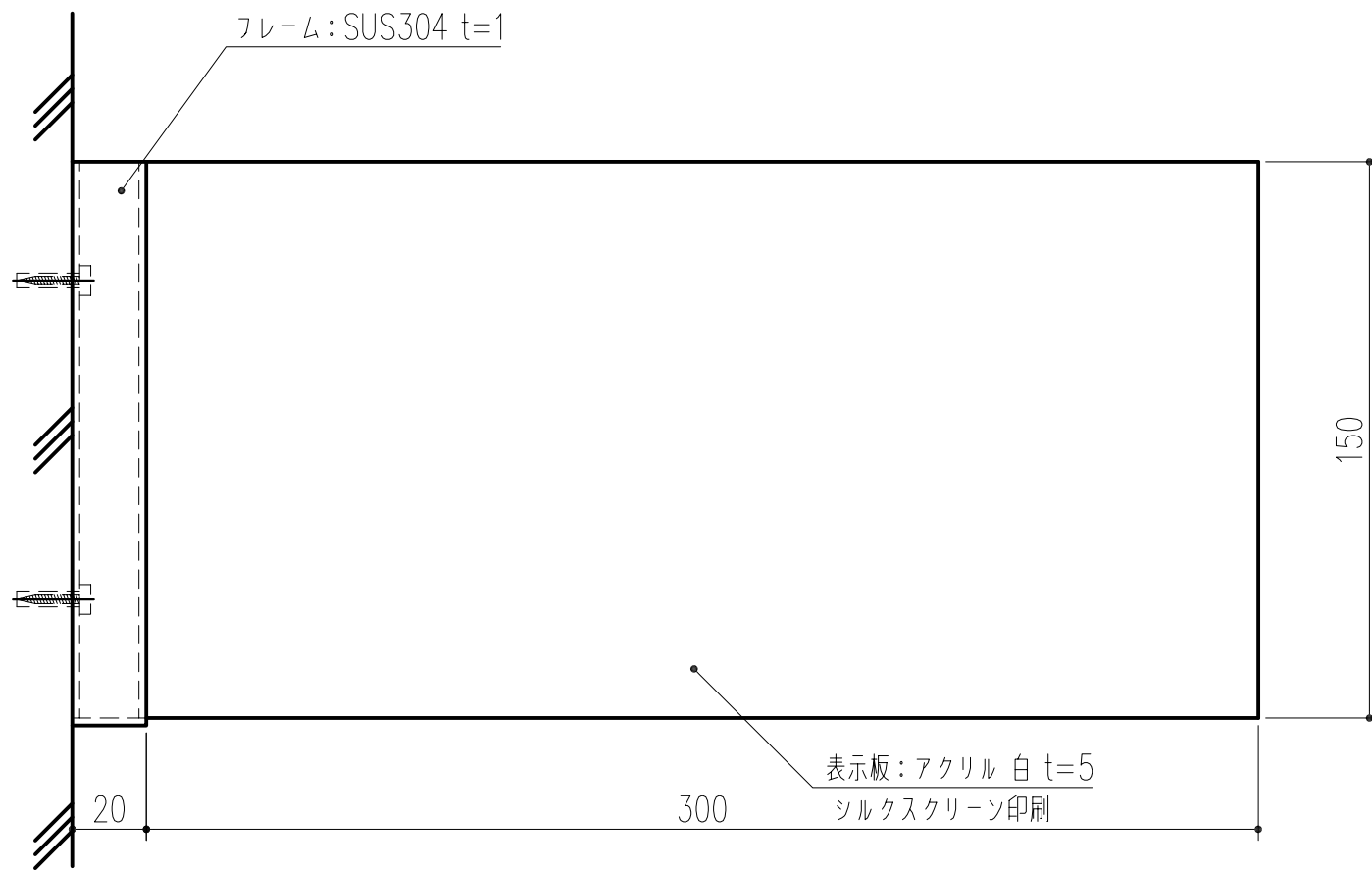

姿図 s=1/2

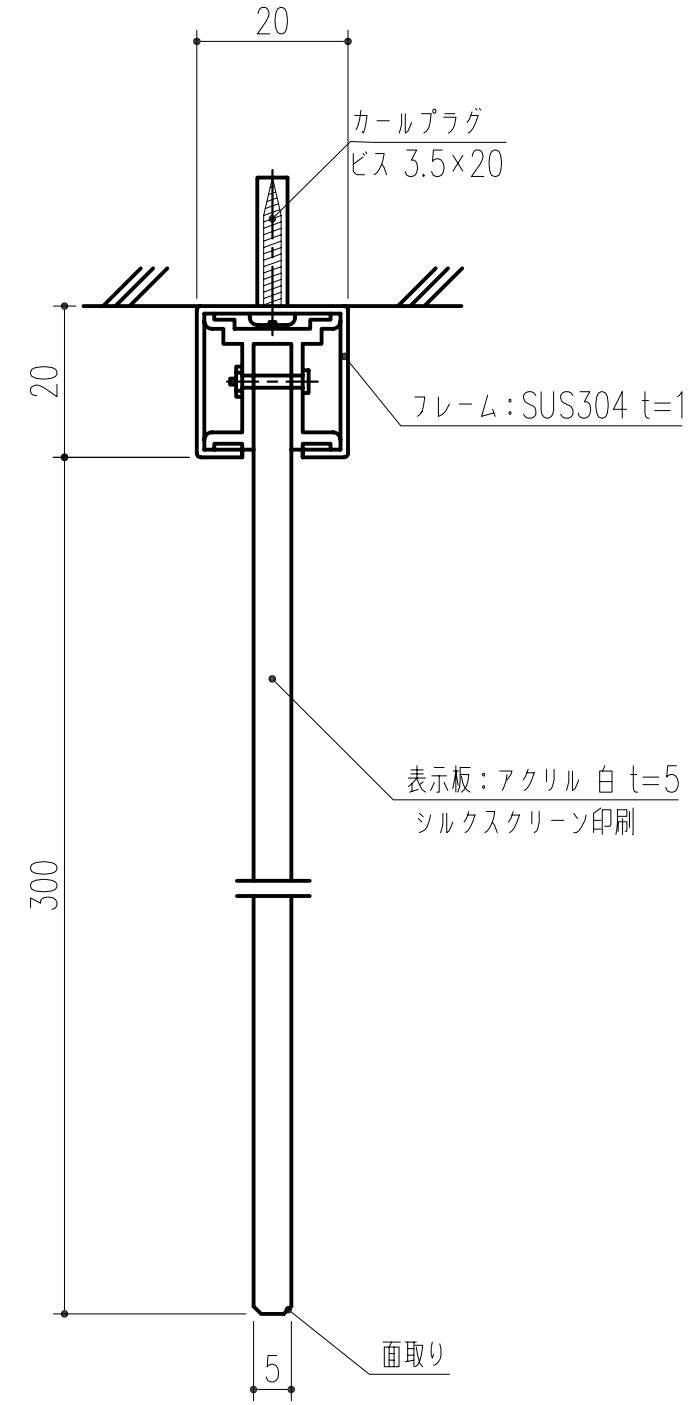

横断面図 s=1/1

本製品は改良の為予告なしに変更する事があります。

			番号	名称	員数	材質規格	仕上	備考		
△3			角法	日付	H17. 5.19	確認	製図	検図	承認	縮尺
△2			品番	図番						1/1
△1										1/2
NO.	年月日	訂正事項	品名	国土交通省ピクトグラフ			杉田エース株式会社			

1 方向

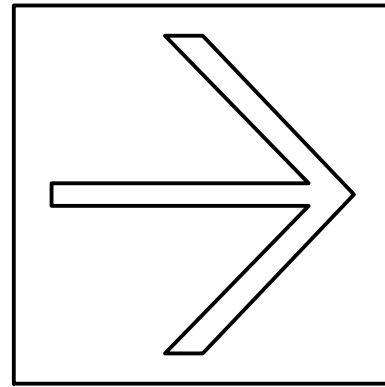

2 男子手洗い

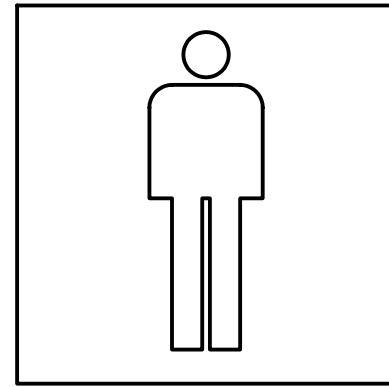

3 女子手洗い

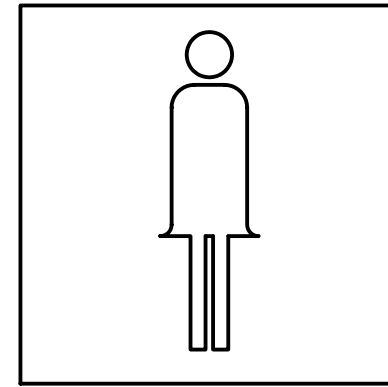

4 手洗い

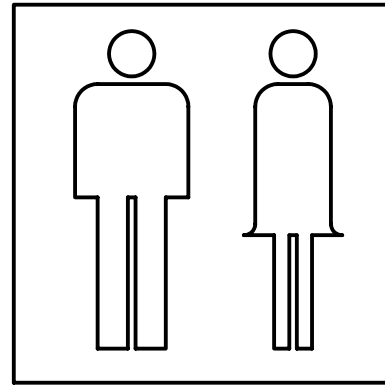

5 身障者等利用可能

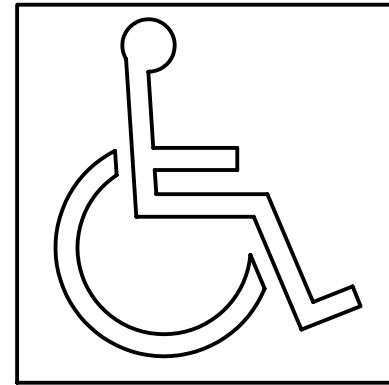

6 階段

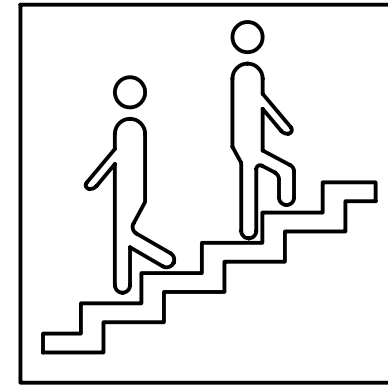

7 電話

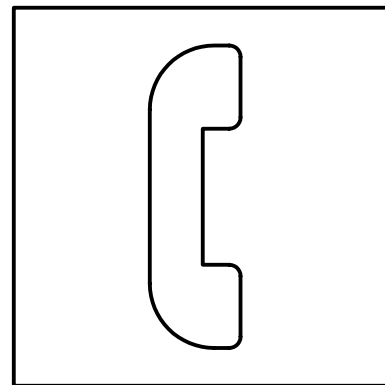

8 水飲み場

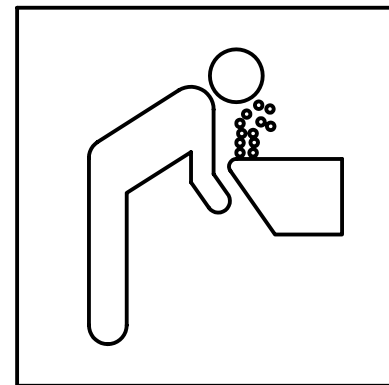

本製品は改良の為予告なしに変更する事があります。

		番号	名称	員数	材質規格	仕上	備考
△3		角法	日付	H17. 5.19	確認	製図	検図
△2		品番	図番	213-604A	承認		縮尺
△1		品名	国土交通省ピクトグラフ		杉田エース株式会社		
NO.	年月日	訂正事項					1 3

9 喫煙

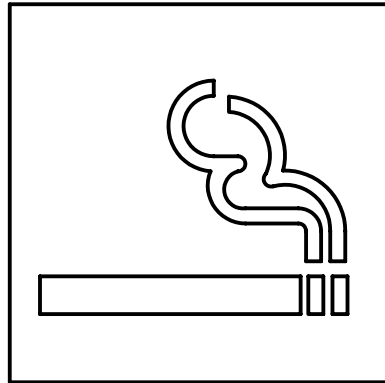

10 禁煙

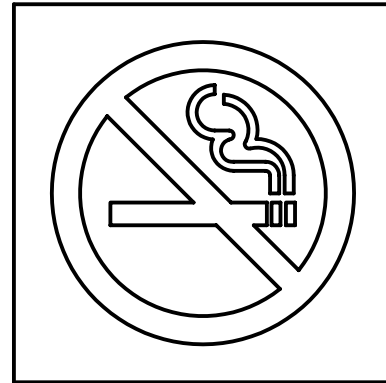

11 喫煙コーナー方向表示

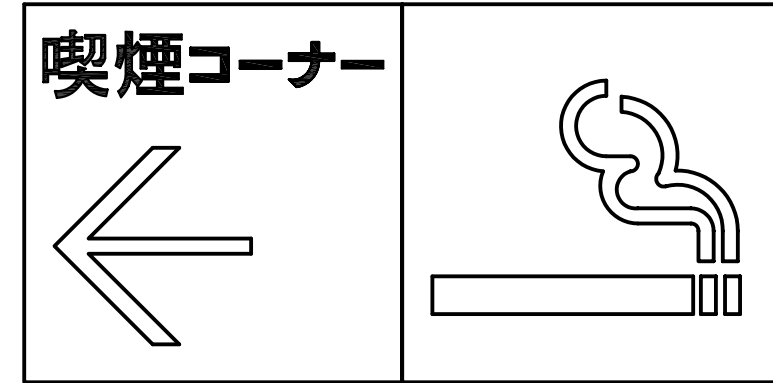

12 手洗い方向表示

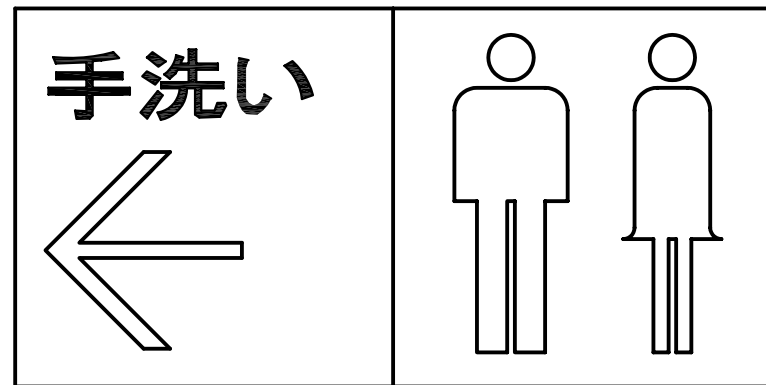

13 階段方向表示

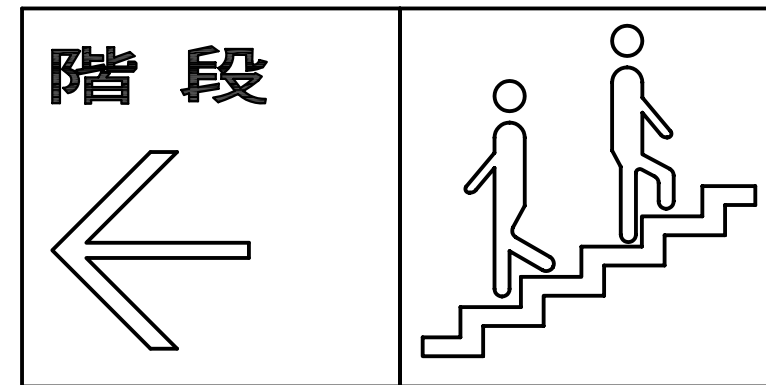

本製品は改良の為予告なしに変更する事があります。

		番号	名称	員数	材質規格	仕上	備考		
△3		角法	日付	H17. 5.19	確認	製図	検図	承認	縮尺
△2		品番	図番	213-604B					1/3
△1		品名	国土交通省ピクトグラフ		杉田エース株式会社				
NO.	年月日	訂正事項							