

| 商品番号    | 商品名                   | 材質   | 仕上げ | サイズ |     | 重量 (g) | 備考   |
|---------|-----------------------|------|-----|-----|-----|--------|------|
|         |                       |      |     | H   | W   |        |      |
| 213-605 | 国土交通省ピクト平付型 FI-15の300 | アクリル | 乳白  | 150 | 300 | 356    | 印刷含む |

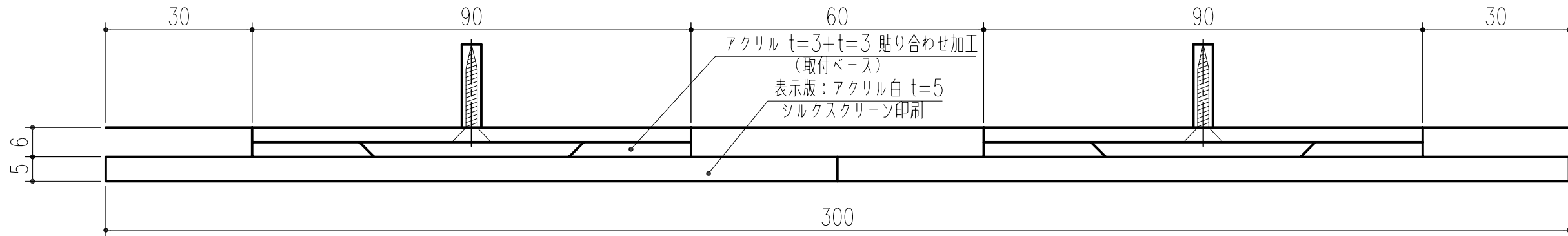

横断面図 s=1/1

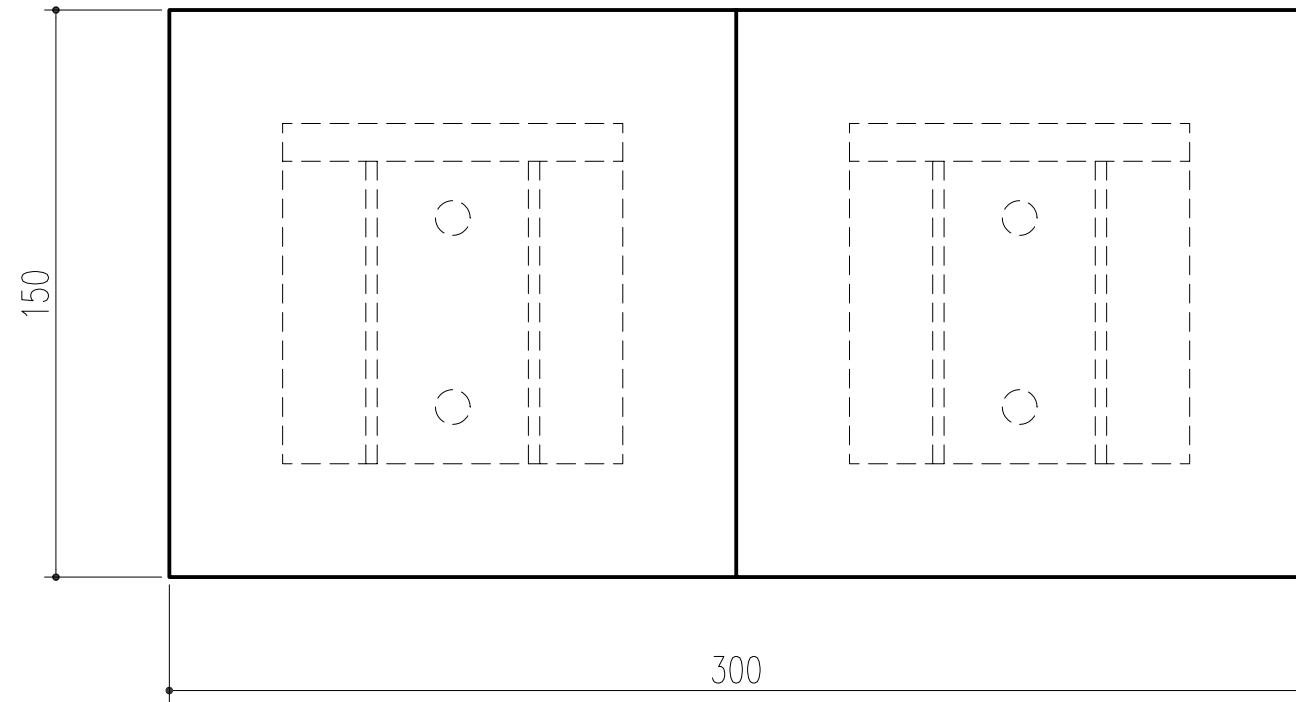

姿図 s=1/2

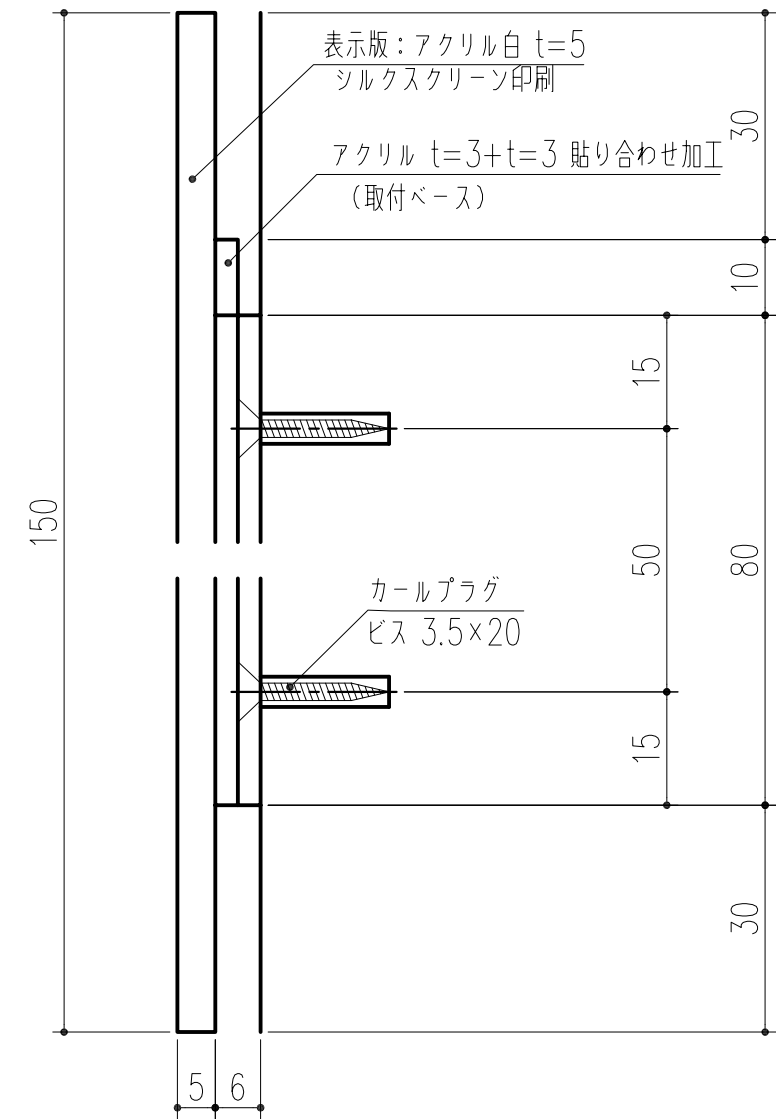

縦断面図 s=1/1

本製品は改良の為予告なしに変更する事があります。

| 番号  |     | 名称   |             | 員数        | 材質規格      | 仕上 | 備考  |
|-----|-----|------|-------------|-----------|-----------|----|-----|
| △3  |     | 角法   | 日付          | H17. 5.19 | 確認        | 製図 | 検図  |
| △2  |     | 品番   | 図番          |           | 承認        | 縮尺 | 1/1 |
| △1  |     | 品名   | 国土交通省ピクトグラフ |           | 杉田エース株式会社 |    |     |
| NO. | 年月日 | 訂正事項 |             |           |           |    |     |

1 方向

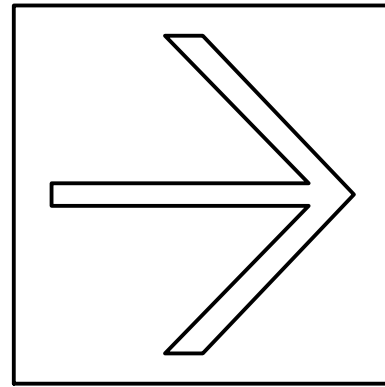

2 男子手洗い

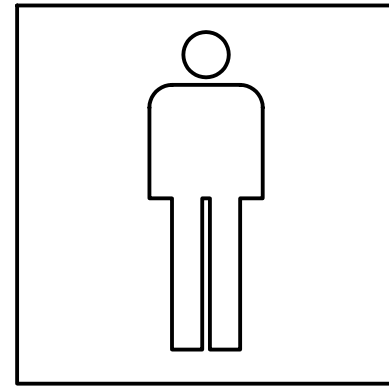

3 女子手洗い

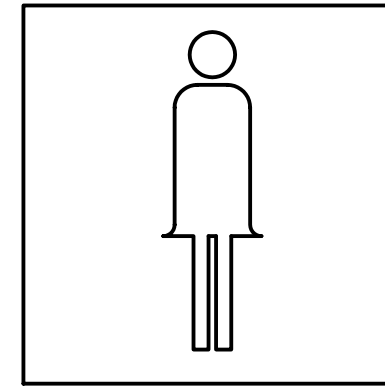

4 手洗い

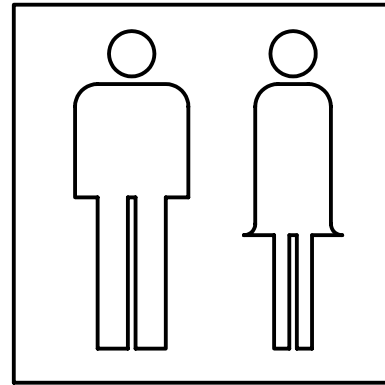

5 身障者等利用可能

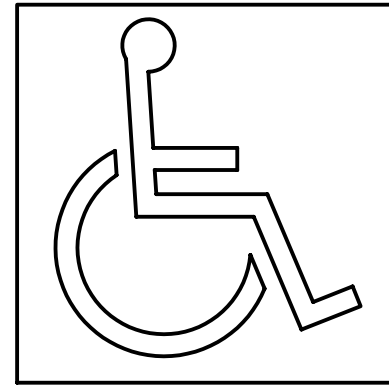

6 階段

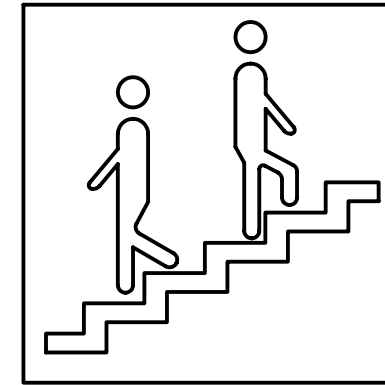

7 電話

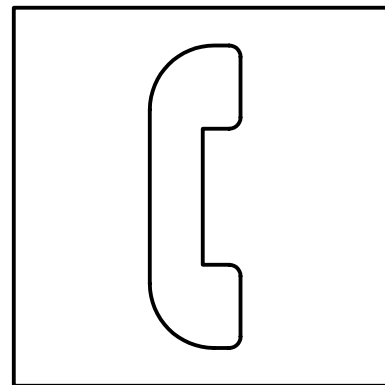

8 水飲み場

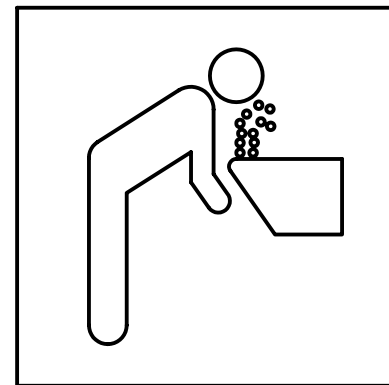

本製品は改良の為予告なしに変更する事があります。

|     |     | 番号   | 名称          | 員数        | 材質規格      | 仕上 | 備考  |
|-----|-----|------|-------------|-----------|-----------|----|-----|
| △3  |     | 角法   | 日付          | H17. 5.19 | 確認        | 製図 | 検図  |
| △2  |     | 品番   | 図番          | 213-604A  | 承認        | 縮尺 | 1/3 |
| △1  |     | 品名   | 国土交通省ピクトグラフ |           | 杉田エース株式会社 |    |     |
| NO. | 年月日 | 訂正事項 |             |           |           |    |     |

9 喫煙

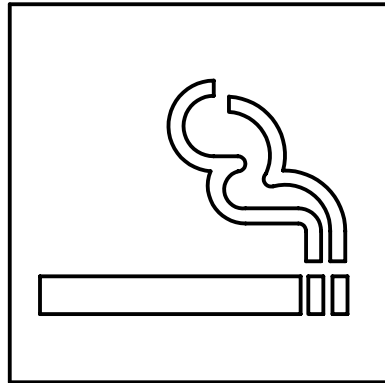

10 禁煙

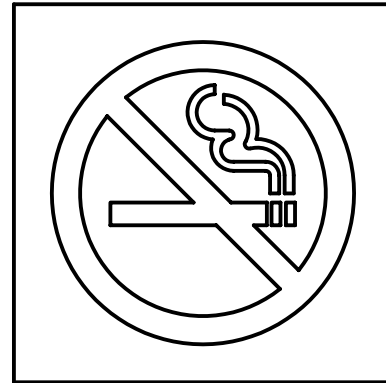

11 喫煙コーナー方向表示

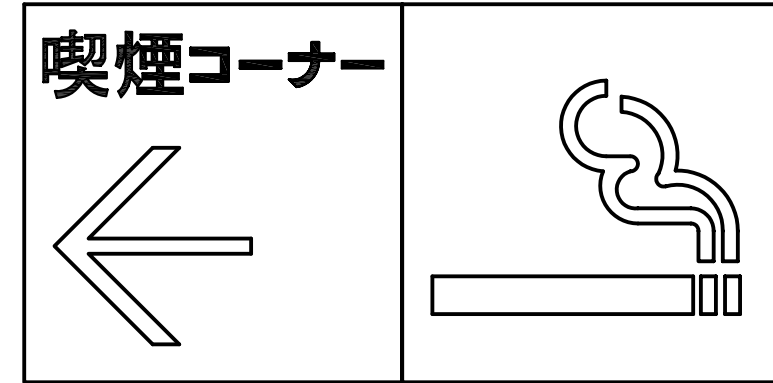

12 手洗い方向表示

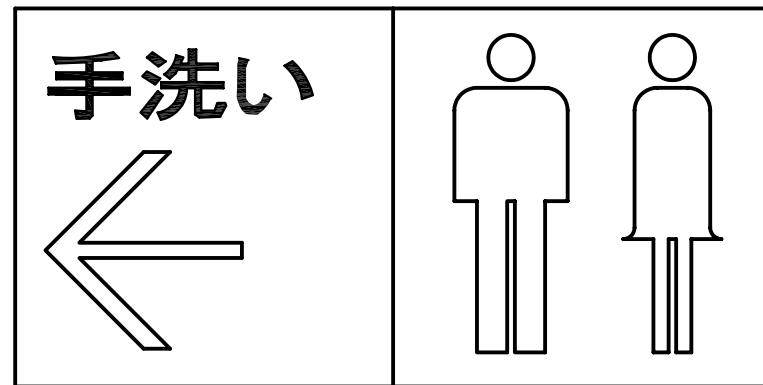

13 階段方向表示

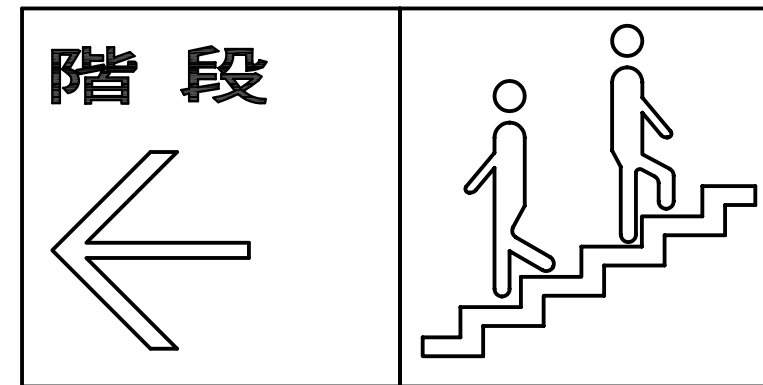

本製品は改良の為予告なしに変更する事があります。

|     |     | 番号   | 名称 | 員数        | 材質規格 | 仕上          | 備考  |
|-----|-----|------|----|-----------|------|-------------|-----|
| △3  |     | 角法   | 日付 | H17. 5.19 | 確認   | 製図          | 検図  |
| △2  |     | 品番   | 図番 | 213-604B  | 承認   |             | 縮尺  |
| △1  |     |      |    |           |      |             | 1/3 |
| NO. | 年月日 | 訂正事項 |    |           | 品名   | 国土交通省ピクトグラフ |     |
|     |     |      |    |           |      | 杉田エース株式会社   |     |