

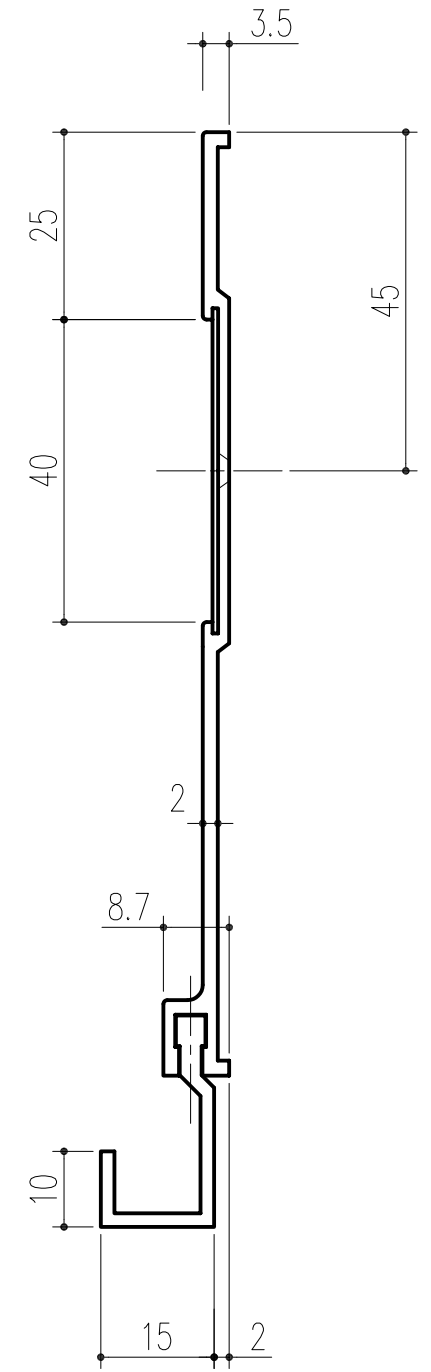

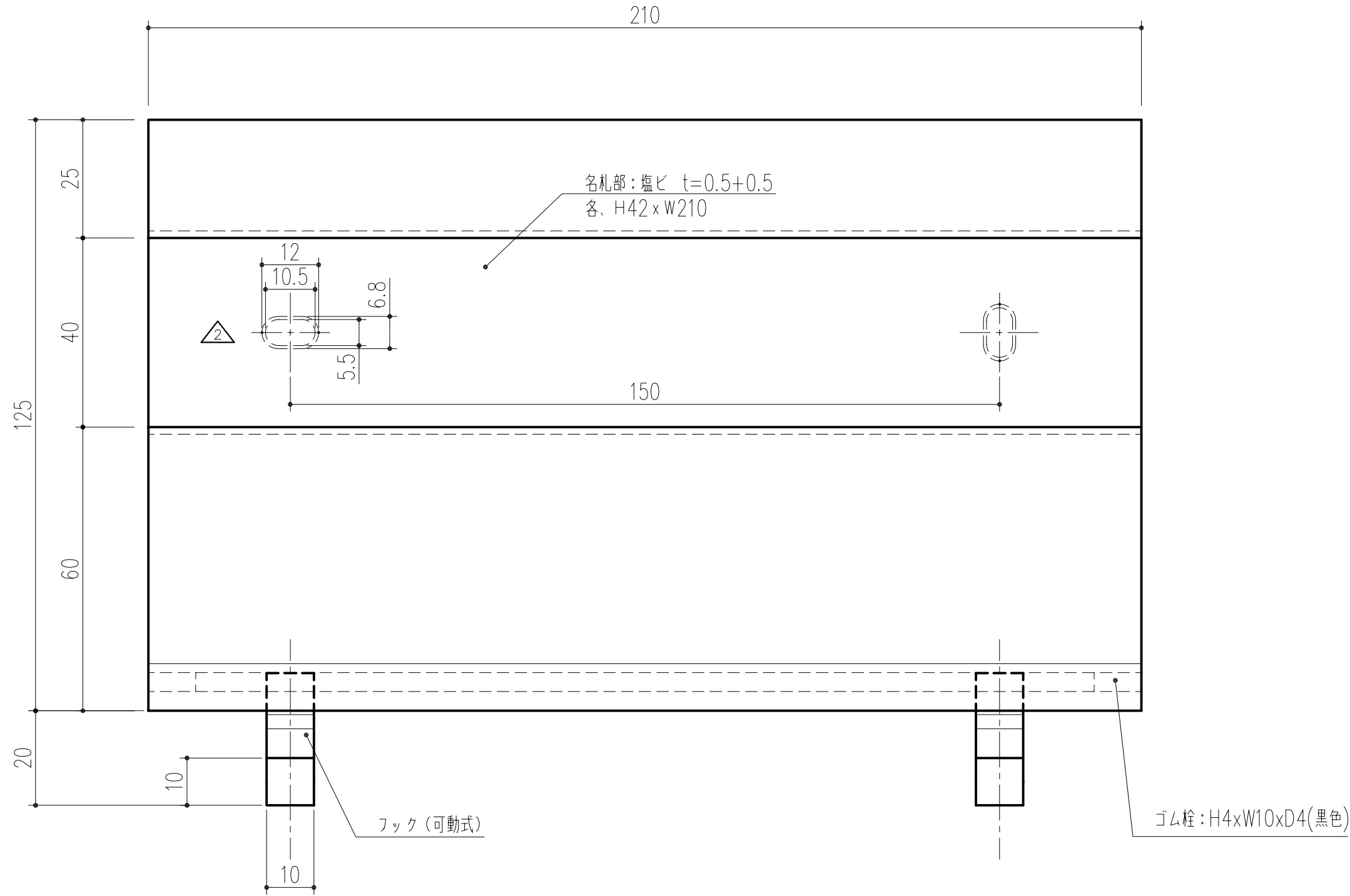



商品番号	商品名	色
213-501	アルミ室名札 NP-9AL	ライトシルバー 
213-502	アルミ室名札 NP-9AS	ステンカラー



 ライトシルバー色・・・同系色ダイス金型跡の無いものに変更
本製品は改良の為予告なしに変更する事があります。

*塩ビ名札色: 透明 t=0.5+グレー t=0.5 (本体色: ライトシルバー)
*塩ビ名札色: 透明 t=0.5+つや消し黒 t=0.5 (本体色: ステンカラー)
 *名札に緩衝する為、取付ビスサイズは皿外径を基準にご用意ください。(推奨φ3.5皿頭)

		
	H24.10	ビス穴皿サイズを追記する
	H23.2	ライトシルバー色 色変更
NO.	年月日	訂正事項

番号	名称	員数	材質規格	仕上	備考
			A6063S	アルマイトクリア	ライトシルバー ステンカラー
角法	日付	H17.12.22			
品番	図番	確認 製図 検図 承認 縮尺			
品名	アルミ室名札 NP-9A (フック付)				1/1
					杉田エース株式会社