

品番	色	自重(g)	備考
312-512	グレー	3	

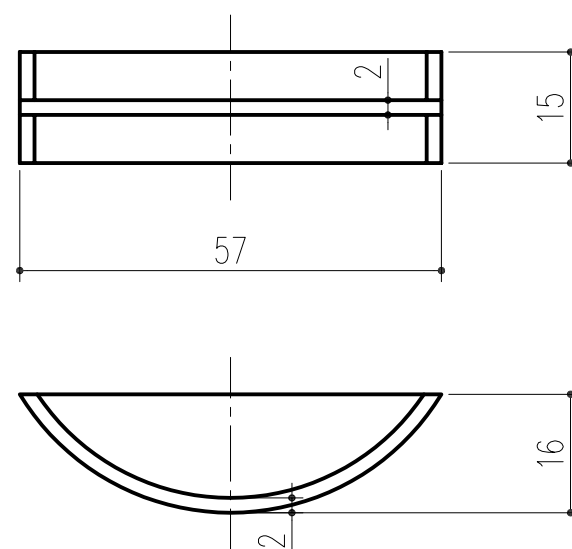

本製品は改良の為予告なしに変更する事があります。

			ABS					
番号	名称	員数	材質規格	仕上	備考			
△3			日付 H15. 1.15	確認	製図	検図	承認	縮尺
△2			品番 312-512	大西	高井	船橋	田嶋	1/1
△1	H30.01.31	まとめ図からバラ図へ変更 (周山)	品名	塩ビスリーブ用水返板 67		杉岡エース株式会社		
NO.	年月日	訂正事項						